

Widok z przodu  
klamka I

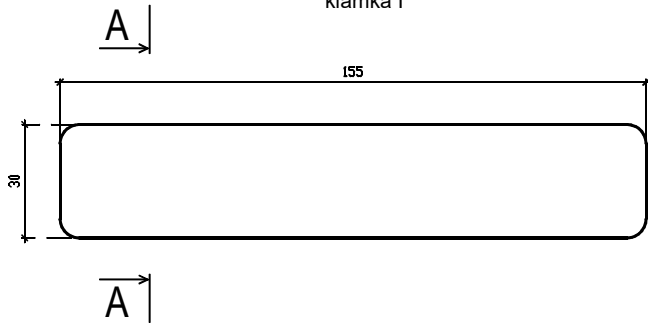

Widok z dołu  
klamka I

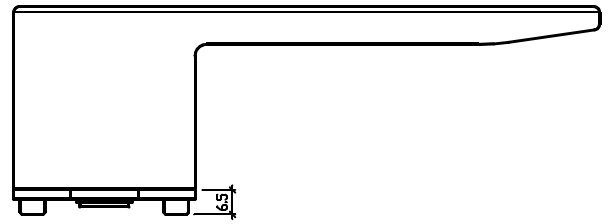

Widok z tyłu  
klamka I

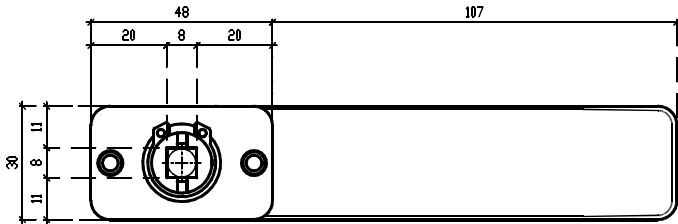

Widok z góry  
klamka I

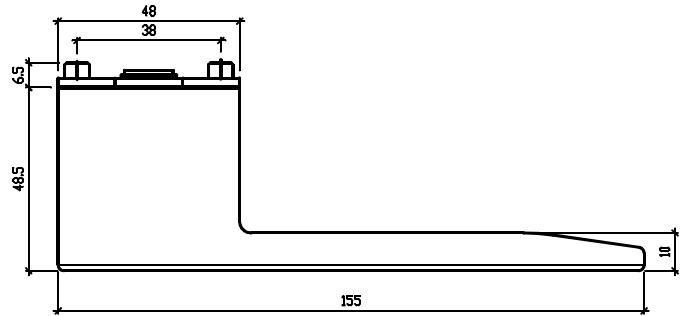

Widok z góry  
klamka I (wariant z zamkiem)

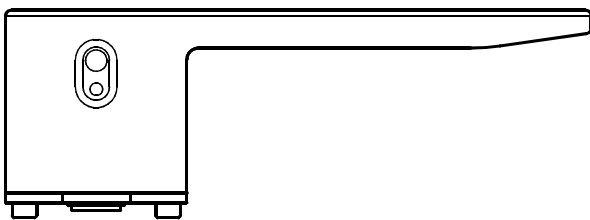

Widok z prawej strony  
klamka I

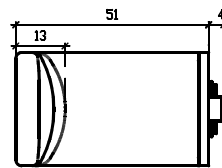

Widok z lewej strony  
klamka I



Elementy zestawu	Numer elementu na rysunku	Ilość
Rękojeść zespolona z maskownicą	I	x2
Trzpień montażowy	II	x1
Śruba imbusowa M5x6	III	x1
Tuleja montażowa	---	x2
Śruba M4x30	---	x2
Klucz imbusowy 2mm	---	x1

<b>enger</b>	ENGER Robert Kwiecień, ul. Zagrody 25, 32-200 Miechów tel. 41 389 01 03 biuro@enger.pl			
	Producent	APRILE	Data	03.01.2024
	Artykuł	Klamka Aprile Ludisia rozeta RTH L	Skala	1:1
	Numer rys.	001	Format	A2

Śruba imbusowa  
M5x6 III

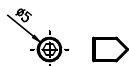

Wymiary otworów montażowych w  
drzwiach

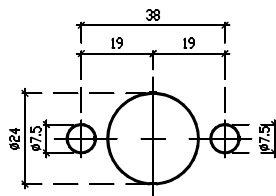

Uwaga: przed montażem należy sprawdzić  
zgodność otworowania z zamkiem drzwiowym;  
podane średnice otworów montażowych  
zwiększono o 0,5 mm tolerancji

Schemat montażu elementów  
Przekrój A-A

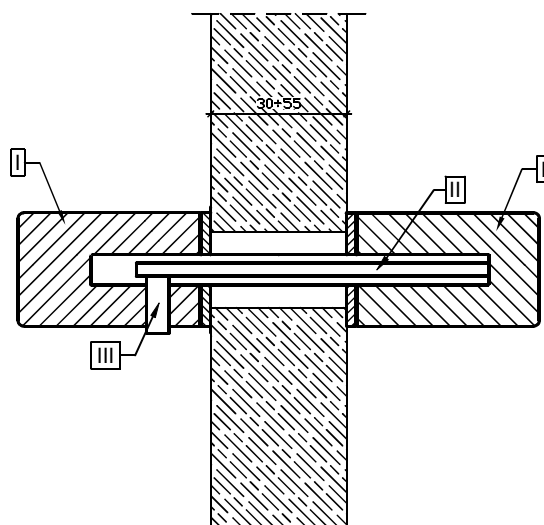

Elementy zestawu	Numer elementu na rysunku	Ilość
Rękojeść zespolona z maskownicą	I	x2
Trzpień montażowy	II	x1
Śruba imbusowa M5x6	III	x1
Tuleja montażowa	---	x2
Śruba M4x30	---	x2
Klucz imbusowy 2mm	---	x1

<b>enger</b>	ENGER Robert Kwiecień, ul. Zagrody 25, 32-200 Miechów tel. 41 389 01 03 biuro@enger.pl			
	Producent	APRILE	Data	03.01.2024
	Artykuł	Klamka Aprile Ludisia rozeta RTH L	Skala	1:1
	Numer rys.	002	Format	A2